

1

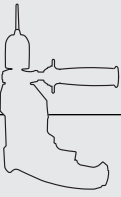

2

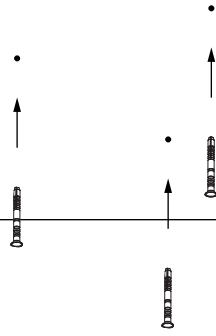

3

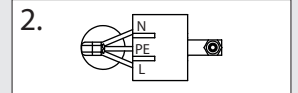
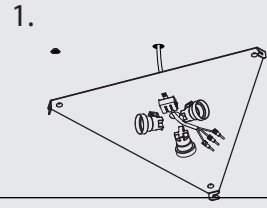

4

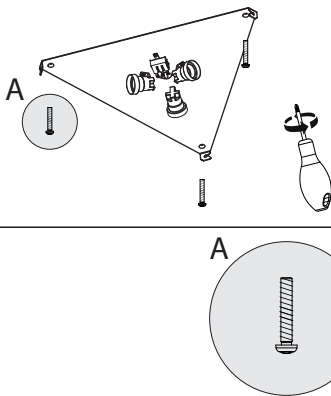

5

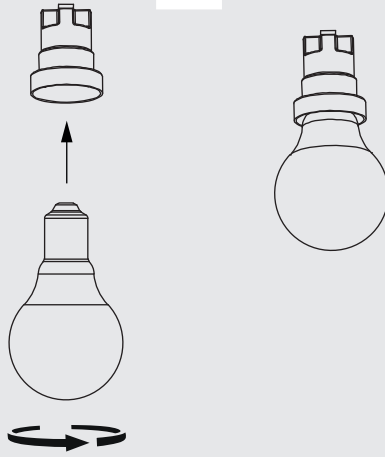

6

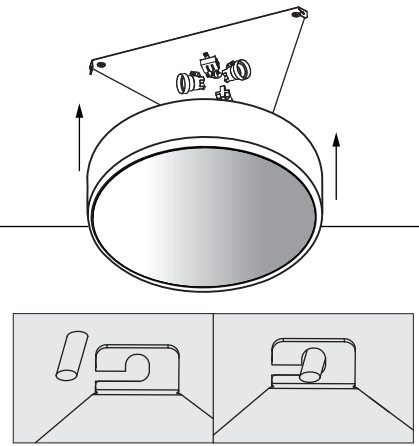

CLEONI
LIGHTING

oprawa numer
luminaire numer

WYPRODUKOWANO W POLSCE / MADE IN POLAND

INSTRUKCJE I WSKAZÓWKI BEZPIECZEŃSTWA, PRZY INSTALACJI, UŻYTKOWANIU I KONSERWACJI OPRAW OŚWIETLENIOWYCH

Producent (dostawca) nie ponosi odpowiedzialności za szkody powstałe w wyniku nieprawidłowej instalacji, eksploatacji lub konserwacji opraw oświetleniowych.

INSTALACJA:

Zamontowanie i podłączenie oprawy do instalacji elektrycznej powinno być przeprowadzone jedynie przez osobę uprawnioną i wykwalifikowaną w tym zakresie. Podczas instalowania oprawy należy przestrzegać obowiązujących przepisów, zaleceń, norm oraz stosować się do oznaczeń zawartych w cechowaniu oprawy.

UWAGA: Przed rozpoczęciem instalacji oprawy należy odłączyć obwód elektryczny, do którego podłączona będzie oprawa, od sieci zasilającej.

INSTRUKCJA MONTAŻU:

1. Wywiercić otwory w suficie o rozmieszczeniu zgodnym z otworami w oprawie (rys.1).
2. W otworach umieścić kołki rozporowe z przeznaczeniem do podłoża, na którym będzie zamontowana oprawa (rys.2).
3. Przewód zasilający przeciągnąć przez otwór montażowy znajdujący się w podstawie plafonu (rys.3).
4. Podstawę plafonu przykręcić do sufitu stosując wkręty i zamocowane kołki (rys.4).
5. Podłączyć przewody instalacji, do kostki zaciskowej znajdującej się w oprawie (rys.3).
6. Umieścić w oprawkach źródła światła zgodnie z informacją na oprawie (rys.5) W przypadku opraw z modulem LED pominąć ten punkt.
7. Na zamontowaną podstawę zapiąć obudowę (rys.6).
8. Po zamontowaniu oprawy upewnić się czy obudowa jest prawidłowo zamontowana (nie unosząc budowy delikatnie przesunąć w prawo i lewo). Poprawnie zamocowana oprawa nie ma prawa się wyhaczyć.

Hość potrzebnych otworów, kształt i wielkość podsufity oraz rodzaj kostki mogą się różnić, co nie wpływa na sposób montażu.

OPRAWY NALEŻY MONTOWAĆ W MIEJSCACH NIEDOSTĘPNYCH DLA DZIECI

EKSPLLOATACJA:

Oprawy przeznaczone są wyłącznie do użytku w pomieszczeniach mieszkalnych. Źródła światła stosowane w oprawkach muszą być zgodne ze specyfikacją źródła podaną w cechowaniu. Nie ponosimy odpowiedzialności za szkody powstałe wskutek nieprawidłowego montażu lub zastosowania niewłaściwego źródła światła. Nie wolno dokonywać jakichkolwiek zmian konstrukcyjnych bez porozumienia z producentem i otrzymania pisemnej zgody.

KONSERWACJA:

Czyszczenie oprawy można przeprowadzić suchą szmatką, jednak tylko wtedy gdy oprawa nie jest podłączona do zasilania.

OPIS STOSOWANYCH SYMBOLI CECHOWANIA:

- Pierwsza klasa ochrony przed porażeniem prądem elektrycznym. Należy podłączyć przewód ochronny (zielono - żółty).
- Brak ochrony wyposażenia wewnątrz oprawy przed szkodliwym wnikaniem wody.
- Zakaz umieszczania użytego sprzętu w pojemnikach na odpady domowe. Niewłaściwa utylizacja ma negatywny wpływ na środowisko naturalne oraz zdrowie ludzi i zwierząt.
- Oznaczenie zgodności z mającymi zastosowanie dyrektywami nowego podejścia.
- Oprawa oświetleniowa nie nadająca się do okrywania materiałem termoizolacyjnym.

INSTRUCTIONS AND SAFETY FOR INSTALLATION, USE AND MAINTENANCE LUMINAIRES

The manufacturer is not liable for damages resulting from improper installation, operation or maintenance of luminaires.

INSTALLATION:

Mounting and connection fittings for electrical installation should be performed only by person authorized and qualified in this field. During installation the fixture must comply with applicable regulations, guidelines, standards and adhere to the indications contained the marking of fixtures.

ATTENTION: Before beginning the installation of the luminaire, disconnect the electric circuit to which the luminaire will be connected, from the mains supply.

INSTALLATION INSTRUCTIONS:

1. Drill holes in the ceiling according to the holes in the luminaire (fig.1).
2. Place dowels in the holes intended for the base on which the luminaire will be mounted (fig. 2).
3. Pull the power cord through the mounting hole in the base of the ceiling (fig.3).
4. Screw the plafond base to the ceiling using the screws and fixed dowels (fig.4).
5. Connect the installation wires to the terminal block located in the luminaire (fig.3).
6. Place the light sources in the holders in accordance with the information on the luminaire (Fig. 5). In the case of luminaires with LED module omit this point.
7. Fasten the casing to the mounted base (fig. 6).
8. After mounting the luminaire, make sure that it's properly mounted (do not lift the structure by gently sliding to the right and left). Correctly installed luminaire cannot get out of the way.

The number of holes needed, the shape and size of the soffit and the type of terminal block may be different, which does not affect the mounting method.

THE LUMINAIRES SHOULD BE INSTALLED IN AREAS UNAVAILABLE FOR CHILDREN

EXPLOITATION:

Fixtures are intended for residential use. The light sources used in luminaires must comply with the specifications given in the source marking. We are not responsible for damages caused by incorrect installation or improper use of the light source. Do not make any structural changes without consulting with the manufacturer and obtaining written approval.

MAINTENANCE:

Cleaning the luminaires can be carried out with a dry cloth, but only if the case is not connected to power.

DESCRIPTION OF APPLIED SYMBOLS USED:

- The first class of protection against electric shock. You must connect the protective cable (green/yellow).
- No protection of the equipment inside the luminaire against the harmful penetration of water.
- It is forbidden to put used equipment in containers for household waste. Improper disposal has a negative impact on the environment and human and animal health.
- Mark of compliance with applicable New Approach directives.
- Lighting fixture not suitable for covering with thermal insulation material.